

Inhoudsopgave

Veiligheidsmaatregelen.....	04
-----------------------------	----

Handleiding

Specificaties en functies van het apparaat.....	08
---	----

1. Display binnen-unit.....	08
2. Bedrijfstemperatuur.....	09
3. Overige kenmerken.....	10
4. Luchtstroom instellen.....	11
5. Handmatige bediening (zonder afstandsbediening).....	11

Verzorging en onderhoud.....	12
------------------------------	----

Problemen oplossen.....	14
-------------------------	----

Indoor Unit	Outdoor Unit	Rated Voltage & Hz
42QHE009D8SH	38QHE009D8SH	220-240V~ 50/60 Hz
42QHE012D8SH	38QHE012D8SH	
42QHE018D8SH	38QHE018D8SH	
42QHE024D8SH	38QHE024D8SH	

Veiligheidsmaatregelen

Lees het hoofdstuk over de veiligheidsmaatregelen voordat u het apparaat gaat installeren en gebruiken.

In verkeerde installatie als gevolg van het niet in acht nemen van de instructies kan tot zware schade of ernstig letsel leiden.

De ernst van potentiële schade of letsel wordt aangegeven als een **WAARSCHUWING** of **OPGELET**.



WAARSCHUWING

Dit symbool geeft aan dat er kans is op letsel of overlijden.



LET OP

Dit symbool geeft aan dat er kans is op schade aan eigendommen of dat er ernstige gevolgen zullen zijn.



WAARSCHUWING

Dit apparaat kan worden gebruikt door kinderen vanaf 8 jaar oud en door personen met verminderde fysieke, zintuiglijke of mentale capaciteiten of gebrek aan ervaring en kennis vooropgesteld dat ze onder toezicht staan of uitleg hebben gekregen over hoe dit apparaat op een veilige manier te gebruiken en de risico's ervan begrijpen. Kinderen mogen niet spelen met het apparaat. Het schoonmaken en het plegen van onderhoud mag niet door kinderen zonder toezicht worden gedaan (vereiste norm in de EU).

Dit apparaat is niet bedoeld om gebruikt te worden door personen (waaronder kinderen) met verminderde fysieke, zintuiglijke of mentale capaciteiten of gebrek aan ervaring en kennis tenzij zij onder toezicht staan of aanwijzingen gekregen hebben over het gebruik van het apparaat door een persoon verantwoordelijk voor hun veiligheid. Kinderen dienen onder toezicht te staan om te voorkomen dat zij met het apparaat gaan spelen.



WAARSCHUWINGEN BIJ HET GEBRUIK VAN HET PRODUCT.

- Als er zich een abnormale situatie voordoet (zoals een brandgeur), dan moet u het apparaat onmiddellijk uitschakelen en de stroom afkoppelen. Neem contact op met de leverancier voor instructies om elektrische schokken, brand of letsel te verwijderen.
- Steek **geen** vingers, stangen of andere voorwerpen in de luchtinlaat of -uitlaat. Hierdoor kan er letsel ontstaan omdat de ventilator op hoge snelheid kan draaien.
- Gebruik **geen** brandbare spuitmiddelen zoals haarlak, lak of verf vlakbij het apparaat. Hierdoor kan er brand of verbranding ontstaan.
- Gebruik de airconditioner **niet** op plekken vlakbij brandbare gassen. Gas kan zich rondom het apparaat verzamelen en daardoor een explosie veroorzaken.
- Gebruik uw airconditioner **niet** in een natte ruimte zoals een badkamer of wasserette. Elektrische onderdelen kunnen kortsluiten als ze te veel aan water worden blootgesteld.
- Stel uw lichaam **niet** voor een lange tijd direct bloot aan koude lucht.
- Laat kinderen **niet** spelen met de airconditioner. Rondom het apparaat moeten kinderen altijd onder toezicht staan.
- Als de airconditioner wordt gebruikt in combinatie met branders of andere verwarmingsapparatuur, dan moet de ruimte voldoende worden geventileerd om zuurstoftekort te voorkomen.
- In bepaalde functionele ruimten zoals keukens en serverruimtes e.d. wordt sterk aangeraden special ontworpen airconditioners te gebruiken.

WAARSCHUWINGEN MET BETREKKING TOT HET SCHOONMAKEN EN HET PLEGEN VAN ONDERHOUD

- Schakel het apparaat uit en koppel de stroom af voordat u gaat schoonmaken. Als u dit niet doet, dan kan er een elektrische schok worden veroorzaakt.
- Maak de airconditioner **niet** schoon met extreem veel water.
- Maak de airconditioner **niet** schoon met ontvlambare schoonmaakmiddelen. Ontvlambare schoonmaakmiddelen kunnen brand of vervormingen veroorzaken.

⚠ LET OP

- Schakel de airconditioner uit en koppel de stroom af als u het apparaat voor lange tijd niet gaat gebruiken.
- Schakel het apparaat uit en koppel de stroom af tijdens een storm.
- Zorg ervoor dat water ongehinderd uit het apparaat kan afvloeien.
- Raak de airconditioner **niet** aan met natte handen. Dit kan een elektrische schok veroorzaken.
- Gebruik het toestel **niet** voor andere doeleinden dan waarvoor het bestemd is.
- Klim er **niet** op en plaats ook geen voorwerpen op de buiteneenheid.
- Laat de airconditioner **niet** voor lange tijd werken als deuren of ramen open staan of als de luchtvochtigheid erg hoog is.

⚠ ELEKTRISCHE WAARSCHUWINGEN

- Gebruik alleen de gespecificeerde stroomkabel. Als de stroomkabel is beschadigd, moet het worden vervangen door de fabrikant of de leverancier of gekwalificeerde personen om risico's te voorkomen.
- Houd de stekker schoon. Verwijder stof of vuil dat zich ophoopt op of rondom de stekker. Vuile stekker kunnen brand of elektrische schokken veroorzaken.
- Trek **niet** aan het snoer om het apparaat af te koppelen. Houd de stekker stevig vast en trek hem uit het stopcontact. Direct aan het snoer trekken kan het beschadigen waardoor er brand of een elektrische schok kan ontstaan.
- Verander de lengte van de stroomkabel **niet** en gebruik ook geen verlengsnoer om het apparaat van stroom te voorzien.
- Deel het stopcontact **niet** met andere apparaten. Verkeerde of onvoldoende stroom kan brand of een elektrische schok veroorzaken.
- Het product moet goed worden geaard tijdens het installeren anders kan er een elektrische schok plaatsvinden.
- Neem alle lokale en landelijke elektriciteitsnormen, regels en de installatiehandleiding in acht. Sluit de kabels goed aan, en klem ze stevig vast om te voorkomen dat externe krachten de terminal beschadigen. Verkeerde elektrische aansluitingen kunnen oververhitting en brand veroorzaken, en tevens een elektrische schok. Alle elektrische verbindingen moeten zijn gemaakt volgens het Elektrische verbindingendiagram dat zich op de panelen van de binnen- en buiteneenheden bevindt.
- Alle bedrading moet goed zijn gearrangeerd zodat het kap van het bedieningspaneel goed kan worden afgesloten. Als het bedieningspaneel niet goed is afgesloten, dan kan er corrosie ontstaan en dit zorgt ervoor dat de verbindingpunten op de terminal heet worden, in brand vliegen of een elektrische schok veroorzaken.
- Als er stroom wordt aangesloten op vaste bedrading, dan moet er een instrument worden aangesloten dat alle poolen afkoppelt en dat ten minste een ruimte van 3 mm heeft tussen alle poolen, en een lekstroom heeft die de 10mA kan overschrijden, waarbij de aardlekschakelaar (RCD) een nominale werkende reststroom heeft van niet meer dan 30mA, en de afkoppeling moet worden geïntegreerd in de vaste bedrading in overeenstemming met de regels voor de bedrading.

RAADPLEEG DE SPECIFICATIES VAN DE ZEKERING

De printplaat (PCB) van de airconditioner is ontworpen met een zekering om te beschermen tegen overstroom.

De specificaties van de zekering zijn afgedrukt op de printplaat, zoals:

T3.15AL/250VAC, T5AL/250VAC, T3.15A/250VAC, T5A/250VAC, T20A/250VAC, T30A/250VAC, etc.

OPMERKING: Voor de apparaten die gebruik maken van het koelmiddel R32 of R290 geldt dat alleen de explosievrije keramische zekering kan worden gebruikt.

UV-C-lamp (alleen van toepassing als de eenheid is uitgerust met een UV-C-lamp)

Dit apparaat is uitgerust met een UV-C-lamp. Lees de onderhoudshandleiding voordat u dit apparaat gaat gebruiken.

1. Gebruik de UV-C-lampen niet buiten het apparaat.
2. Apparaten die duidelijk beschadigd zijn mogen niet worden gebruikt.
3. Onbedoeld gebruik van het apparaat of schade aan de behuizing kan leiden tot het vrijkomen van gevaarlijke UV-C-straling. UV-C-straling kan, zelfs in kleine hoeveelheden, schade aan ogen en de huid veroorzaken.

4. Het wordt aanbevolen om de stroom uit te schakelen voordat deuren en panelen waarop het gevarensymbool voor ULTRAVIOLETTE STRALING is geplakt worden geopend voor het plegen van ONDERHOUD.
5. De UV-C-lamp kan niet worden schoongemaakt, gerepareerd of worden vervangen.
6. UV-C BARRIÈRES waarop het gevarensymbool van ULTRAVIOLETTE STRALING wordt vermeld mogen niet worden weggehaald.

 **WAARSCHUWING** dit apparaat is uitgerust met een UV-apparaat. Kijk niet in de lichtbron!



WAARSCHUWINGEN BIJ HET INSTALLEREN VAN HET PRODUCT.

1. De installatie moet worden uitgevoerd door een bevoegde leverancier of specialist. Een verkeerd uitgevoerde installatie kan waterlekkage, een elektrische schok of brand veroorzaken.
2. De installatie moet worden uitgevoerd volgens de installatiehandleiding. Een verkeerd uitgevoerde installatie kan waterlekkage, een elektrische schok of brand veroorzaken.
(In Noord-Amerika mag de installatie alleen worden uitgevoerd door bevoegd personeel volgens de vereisten van de NEC en CEC.)
3. Neem contact op met een bevoegd onderhoudstechnicus voor onderhoud of reparaties aan dit apparaat. Dit apparaat moet worden geïnstalleerd volgens de landelijke elektriciteitsnormen.
4. Gebruik alleen de meegeleverd accessoires, onderdelen en gespecificeerde onderdelen tijdens het installeren. Het gebruik van niet-standaard onderdelen kan waterlekkage, elektrische schokken, brand en defecten aan het apparaat veroorzaken.
5. Installeer het apparaat op een stevige plek dat het gewicht van het apparaat aan kan. Indien de gekozen plek het gewicht niet aan kan of als de installatie niet goed wordt uitgevoerd, dan kan het apparaat vallen en ernstig letsel en schade veroorzaken.
6. Installeer de afvoerleidingen volgens de aanwijzingen in deze gebruiksaanwijzing. Het verkeerd installeren van de afvoer kan waterschade bij uw huis en eigendommen veroorzaken.
7. Apparaten die een extra elektrische kachel hebben geldt dat het apparaat **niet** dichter dan 1 meter (3 voet) in de nabijheid van brandbaar materiaal mag worden geplaatst.
8. Installeer het apparaat **niet** in een locatie die kan worden blootgesteld aan lekkages van brandbaar gas. Als brandbaar gas zich opeenhoopt rondom het apparaat dan kan er brand worden veroorzaakt.
9. Schakel de stroom pas in als al het werk is afgerond.
10. Neem contact op met een ervaren onderhoudstechnicus voor het afkoppelen en opnieuw installeren van het apparaat als de airconditioner moet worden verplaatst.
11. Raadpleeg de informatie in “Installatie binneneenheid” en “Installatie buiteneenheid” over hoe het apparaat te installeren op de ondersteuning daarvan.

Opmerking over Gefluoreerde Gassen (Dit is niet van toepassing op de unit die R290-koelmiddel gebruikt)

1. Deze airconditioner bevat gefluoreerde broeikasgassen. Raadpleeg het relevante etiket op het apparaat zelf of de “Gebruiksaanwijzing - Productinformatie” in de verpakking van de buiteneenheid voor specifieke informatie over het type gas en de hoeveelheid daarvan. (Alleen voor apparaten in de Europese Unie.)
2. De Installatie, onderhoud en reparatie van dit apparaat moet worden uitgevoerd door een gekwalificeerd technicus.
3. Het verwijderen en recyclen van het apparaat moet worden uitgevoerd door een gekwalificeerd technicus.
4. Voor apparatuur dat gefluoreerde broeikasgassen bevat gelijk aan 5 ton aan CO₂ of meer, maar minder dan 50 ton aan CO₂, geldt dat deze elke 24 maanden moet worden gecontroleerd op lekken als er een systeem voor het detecteren van lekken is geïnstalleerd.
5. Het wordt aanbevolen de controles op lekkages goed te documenteren als het apparaat op lekkages wordt gecontroleerd.



WAARSCHUWING bij het gebruik van het koelmiddel R32/R290.

- Als er brandbare koelmiddelen worden gebruikt, dan moet het apparaat worden opgeslagen in een goed geventileerde ruimte waar de ruimte van de kamer voldoet aan de specifieke eisen voor het gebruik.
Voor R32-koelmodellen geldt:
Het apparaat moet worden geïnstalleerd, gebruikt en worden opgeslagen in een kamer met een vloer die groter is dan 4m². Voor modellen met het koelmiddel R290 geldt dat ze moeten worden geïnstalleerd, gebruiken en worden opgeslagen in een kamer met een vloer die groter is dan:
 - <=9000Btu/u eenheden: 13m²
 - >9000Btu/u en <=12000Btu/u eenheden: 17m²
 - >12000Btu/u en <=18000Btu/u eenheden: 26m²
 - >18000Btu/u en <=24000Btu/u eenheden: 35m²
- Het is niet toegestaan herbruikbare mechanische connectoren en uitlopende aansluitpunten binnen te gebruiken.
(**EN** standaardvereisten)
- Mechanische connectoren die binnen worden gebruikt, moeten een waarde hebben van niet meer dan 3g/jaar bij een 25% van de maximaal toegestane druk. Als mechanische connectoren opnieuw binnen worden gebruikt, dan moeten de afdichtende onderdelen worden vervangen. Als uitlopende aansluitpunten binnen opnieuw worden gebruikt, dan moet het uitlopende deel opnieuw worden gefabriceerd. (**UL** standaardvereisten)
- Als mechanische connectoren opnieuw binnen worden gebruikt, dan moeten de afdichtende onderdelen worden vervangen. Als uitlopende aansluitpunten binnen opnieuw worden gebruikt, dan moet het uitlopende deel opnieuw worden gefabriceerd.
(**IEC** standaardvereisten)
- Mechanische connectoren die binnen worden gebruikt moeten voldoen aan ISO 14903.

Europese richtlijnen voor het weggooien.

Deze markering op het product of de documentatie ervan geeft aan dat elektrische afval en elektrische apparatuur niet met het gewone huisvuil mag worden weggegooid.

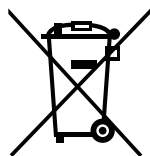

Correcte verwijdering van dit Product (Afgedankte Elektrische & Elektronische Apparatuur)

Dit apparaat bevat een koelmiddel en andere potentieel gevaarlijke materialen. Bij het weggooien van dit apparaat vereist de wet dat het wordt ingezameld en speciaal wordt behandeld. Gooi dit product **niet** weg bij het gewone huisvuil of ongesorteerd gemeentelijk afval.

U hebt de volgende opties bij het weggooien van dit apparaat:

- Breng het naar een speciaal gemeentelijke inzamelpunt voor elektronisch afval.
- De winkelier zal het oude apparaat kosteloos innemen bij het kopen van een nieuw apparaat.
- De fabrikant zal het oude apparaat kosteloos terugnemen.
- Verkoop het apparaat aan bevoegde schroothandelaren.

Speciale mededeling.

Het in een bos of ander natuurgebied achterlaten van dit apparaat is gevaarlijk voor uw gezondheid en slecht voor het milieu. Gevaarlijke substanties kunnen in het grondwater terechtkomen en daarna in de voedselketen.

Specificaties en functies eenheid

Display binneneenheid

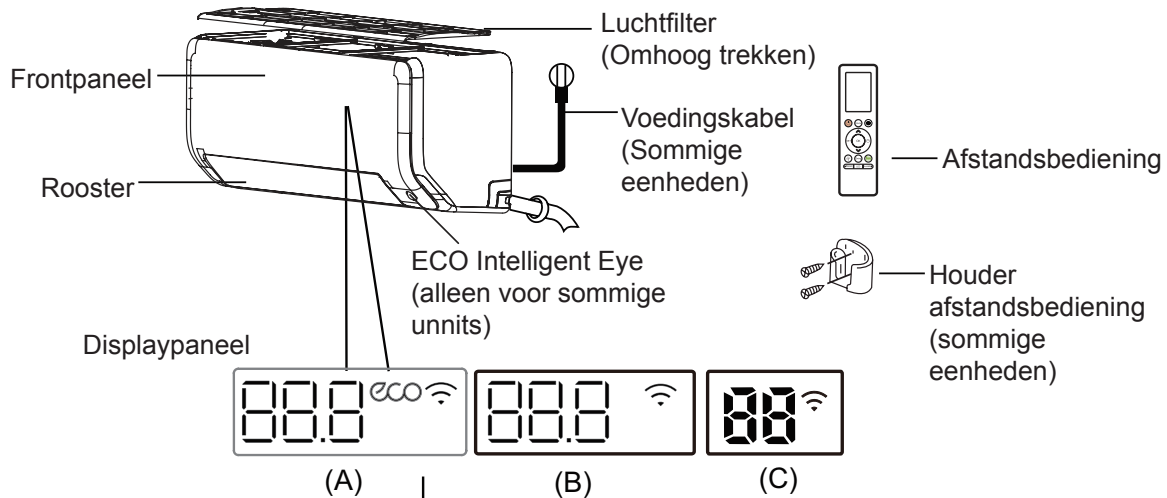

“88.8” “88” toont de temperatuur, de werkende functie, en de foutcodes:

“ON” voor 3 seconden als:

- TIMER ON (TIMER AAN) is ingesteld (als de eenheid uit is, dan blijft “ON” branden als TIMER ON is ingeschakeld.)
- FRESH (VERFRISSEN), UV-C-lamp, SWING (ZWENKEN), TURBO, ECO, BREEZE AWAY (BRIES), ECO INTELLIGENT EYE (ECO INTELLIGENT OOG) of SILENCE (STIL) zijn ingeschakeld.

“OF” voor 3 seconden als:

- TIMER OFF (TIME UIT) is ingesteld.
- FRESH (VERFRISSEN), UV-C-lamp, SWING (ZWENKEN), TURBO, ECO, BREEZE AWAY (BRIES), ECO INTELLIGENT EYE (ECO INTELLIGENT OOG) of SILENCE (STIL) zijn uitgeschakeld.

“df” bij het ontdooien (voor koel- en verwarmingseenheden)

“CL” als de Active Clean (Actief Schoonmaken) functie is ingeschakeld (voor de omvormer split-type)
Als de Self Clean (Automatisch Schoonmaken) is ingeschakeld (Voor het type met de vaste snelheid).

“FP” Als de 8°C (46°F) verwarmingsmodus is ingeschakeld (op sommige eenheden)

“eco” Als de ECO-functie is ingeschakeld (op sommige eenheden)

“Wi-Fi” Als de draadloze bedieningsfunctie is ingeschakeld (op sommige eenheden)

Betekenis van de codes

OPMERKING: Verschillende modellen hebben een afwijkend frontpaneel en displaypaneel. Niet alle indicatoren beschreven in het onderstaande zijn beschikbaar op de door u gekochte airconditioner. Raadpleeg het displaypaneel aan de binnenkant van het apparaat dat u hebt gekocht.

De illustraties in deze gebruiksaanwijzing zijn er om uitleg te geven. De daadwerkelijke vorm van uw binneneenheid kan ietwat afwijken. De daadwerkelijke vorm heeft voorrang.

Bedrijfstemperatuur

Wanneer uw airconditioner buiten de volgende temperatuurbereik wordt gebruikt, kunnen bepaalde beveiligingsfuncties worden geactiveerd en kan het apparaat worden uitgeschakeld.

Type omvormersplitsing

	Koele modus	HEAT modus	DROGE modus
Kamertemperatuur	17 °C - 32 °C (62 °F - 90 °F)	0 °C - 30 °C (32 °F - 86 °F)	10 °C - 32 °C (50 °F - 90 °F)
Buitentemperatuur	0 °C - 50 °C (32 °F - 122 °F)	-15 °C - 24 °C (5 °F - 75 °F)	0 °C - 50 °C (32 °F - 122 °F)
	-15 °C - 50 °C (5 °F - 122 °F) (Voor modellen met koelsystemen met lage temperatuur.)		
	0 °C - 52 °C (32 °F - 126 °F) (Voor speciale tropische modellen)		

VOOR BUITENUNITS MET BASEPANVERWARMING OF CRANKCASEVERWARMING
Als de buitentemperatuur lager is dan 0 °C (32 °F), raden we ten eerste aan om het apparaat altijd aangesloten te houden om soepele, doorlopende prestaties te garanderen.

Type met vaste snelheid

	Koele modus	HEAT modus	DRY modus
Kamer Temperatuur	17 °C-32 °C (62 °F-90 °F)	0 °C-30 °C (32 °F-86 °F)	10 °C-32 °C (50 °F-90 °F)
Buitenshuis Temperatuur	18 °C-43 °C (64 °F-109 °F)	-7 °C-24 °C (19 °F-75 °F)	11 °C-43 °C (52 °F-109 °F)
	-7 °C-43 °C (19 °F-109 °F) (Voor modellen met koelsystemen met lage temperatuur)		18 °C-43 °C (64 °F-109 °F)
	18 °C-52 °C (64 °F-126 °F) (Voor speciale tropische modellen)		18 °C-52 °C (64 °F-126 °F) (Voor speciale tropische modellen)

NOTITIE: Relatieve luchtvochtigheid minder dan 80%. Als de airconditioner boven dit cijfer werkt, kan het oppervlak van de airconditioner condensatie aantrekken. Stel het verticale luchtstroomrooster in op de maximale hoek (verticaal op de vloer) en stel de modus HIGH fan in.

Om de prestaties van uw apparaat verder te optimaliseren, doet u het volgende:

- Houd deuren en ramen gesloten.
- Beperk het energieverbruik door de functies TIMER AAN en TIMER UIT te gebruiken.
- Blokkeer geen luchtinlaten of -uitlaten.
- Inspecteer en reinig regelmatig luchtfilters.

Een handleiding voor het gebruik van de infrarood afstandsbediening is niet opgenomen in dit literatuurpakket. Niet alle functies zijn beschikbaar voor de airconditioner. Controleer het binnen-display en de afstandsbediening van het apparaat dat u gekocht heeft.

Overige kenmerken

- **Auto-Restart (sommige eenheden)**
Als het apparaat stroom verliest, wordt het automatisch opnieuw opgestart met de vorige instellingen zodra de stroom is hersteld.
- **Antischimmel (sommige eenheden)**
Wanneer de unit wordt uitgeschakeld vanuit de modi COOL, AUTO (COOL) of DRY, blijft de airconditioner op zeer laag vermogen werken om gecondenseerd water op te drogen en schimmelgroei te voorkomen.
- **Draadloze bediening (sommige eenheden)**
Met draadloze bediening kunt u uw airconditioner bedienen met uw mobiele telefoon en een draadloze verbinding.
Voor toegang tot het USB-apparaat moeten vervangende onderhoudswerkzaamheden worden uitgevoerd door professioneel personeel.
- **Louwer Angle Memory (sommige eenheden)**
Wanneer u uw unit inschakelt, hervat de ventilatiekoepel automatisch op de laatste stand.
- **Actieve reinigingsfunctie**
 - De Active Clean-technologie wast stof, schimmels en vetten weg die geurtjes kunnen veroorzaken wanneer deze zich hechten aan de warmtewisselaar door de vriezer automatisch te bevriezen en vervolgens snel te ontdooien. Er klinkt een "pi-pi" -geluid.
De actieve schone werking wordt gebruikt om meer gecondenseerd water te produceren om het reinigingseffect te verbeteren, en de koude lucht zal uitblazen. Na het reinigen blijft het interne windwiel werken met hete lucht om de verdamper te föhnen, waardoor schimmelvorming wordt voorkomen en de binnenkant schoon blijft.
 - Wanneer deze functie is ingeschakeld, verschijnt het displayvenster van de binnen-unit "CL", na 20 tot 45 minuten wordt de unit automatisch uitgeschakeld en wordt de functie Active Clean geannuleerd.
- **Breeze Away (sommige eenheden)**
Deze functie vermijdt directe luchtstroom die over het lichaam blaast en geeft u het gevoel dat u zich zijdezacht voelt.

- **Detectie van koelmiddellekkage (sommige eenheden)**
De binnen-unit geeft automatisch "EL0C" weer wanneer deze lekkage van koelmiddel detecteert.
- **ECO Intelligent eye (sommige eenheden)**
Het systeem wordt intelligent beheerd in de Intelligente oogmodus. Het kan de activiteiten van de mensen in de kamer detecteren. Wanneer u in de koelmodus 30 minuten weg bent, verlaagt het apparaat automatisch de frequentie om energie te besparen (alleen voor omvormermodellen). En het apparaat start automatisch en hervat de werking als het weer menselijke activiteit detecteert.
- **Slaap operatie**
De SLEEP-functie wordt gebruikt om het energieverbruik te verminderen terwijl u slaapt (en niet dezelfde temperatuurinstellingen nodig heeft om comfortabel te blijven). Deze functie kan alleen worden geactiveerd via de afstandsbediening. En de slaapfunctie is niet beschikbaar in de modus FAN of DRY.
In de COOL-modus verhoogt het apparaat de temperatuur na 1 uur met 1 °C (2 °F) en na nog een uur met nog eens 1 °C (2 °F).
In de modus VERWARMEN verlaagt het apparaat de temperatuur na 1 uur met 1 °C (2 °F) en na nog een uur met nog eens 1 °C (2 °F).
De slaapfunctie stopt na 8 uur en het systeem blijft werken met de eindsituatie.

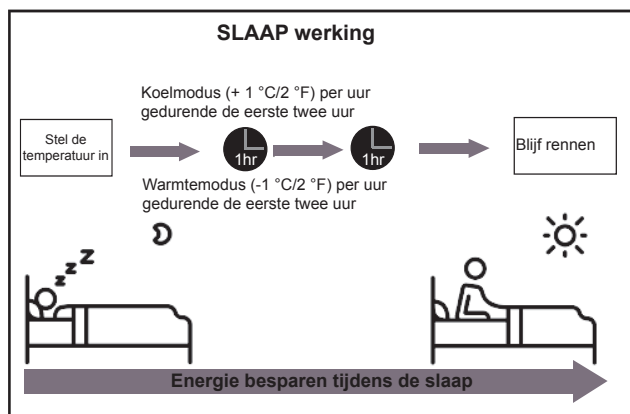

NOTITIE:

Voor multi-split airconditioners zijn de volgende functies niet beschikbaar:
Actieve reinigingsfunctie, Stilte-functie, Breeze away-functie, Koelmiddellekdetectiefunctie en Eco-functie.

● **De hoek van de luchtstroom instellen**

De verticale hoek van de luchtstroom instellen

De knop SWING (ZWENKEN) op de afstandsbediening moet worden gebruikt om de richting (verticale hoek) van de luchtstroom in te stellen. Raadpleeg de gebruiksaanwijzing van de afstandsbediening voor meer informatie.

BELANGRIJKE INFORMATIE OVER DE HOEKEN VAN HET ROOSTER

Stel het rooster niet langdurig in een te verticale hoek als de COOL- en DRY-modi actief zijn. Hierdoor kan er water condenseren op de bladen waardoor dat op uw vloer of meubelstukken terecht kan komen.

Als het rooster in de COOL- en HEAT-modi te verticaal wordt ingesteld, dan kan dit tot verminderde prestaties van de eenheid leiden als gevolg van een beperkte luchtstroom.

OPMERKING: Stel de verticale luchtstroom in op de maximale hoek ervan door middel van het testen van de verwarmingscapaciteit volgens de gerelateerde normvereisten.

De horizontale hoek van de luchtstroom instellen

De horizontale hoek van de luchtstroom moet handmatig worden ingesteld. Pak de deflectorstang (zie Afb. B) vast en verstel deze handmatig in de door u gewenste richting. Bij sommige eenheden is het mogelijk de horizontale hoek van de luchtstroom in te stellen via de afstandsbediening. Raadpleeg de gebruiksaanwijzing van de afstandsbediening.

Handmatige bediening (zonder afstandsbediening)

! LET OP

De knop Handmatig is alleen bedoeld voor het testen en noodbediening. Gebruik deze functie pas als er geen bediening via de afstandsbediening kan plaatsvinden en als het absoluut noodzakelijk is. Gebruik de afstandsbediening om de eenheid in te schakelen om de normale bediening te herstellen. De eenheid moet worden uitgeschakeld voordat er handmatig wordt bediend.

Uw eenheid handmatig bedienen:

1. Druk op de knop **MANUAL CONTROL (HANDMATIGE BEDIENING)** aan de rechterzijde van het paneel.
2. Druk op de knop **MANUAL CONTROL (HANDMATIGE BEDIENING)** om FORCE

AUTO (GEFORCEERDE AUTO) modus in te schakelen.

3. Druk nogmaals op de knop **MANUAL CONTROL (HANDMATIGE BEDIENING)** om FORCE COOLING (GEFORCEERD KOELEN) modus in te schakelen.
4. Druk voor een derde keer op de knop **MANUAL CONTROL (HANDMATIGE BEDIENING)** om de eenheid uit te schakelen.

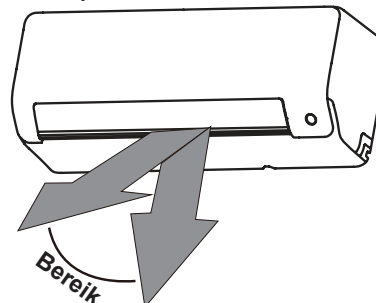

OPMERKING: Verstel het rooster niet met de hand. Hierdoor zal het rooster niet meer synchroon lopen. Als dit gebeurt, dan moet u de eenheid uitschakelen en de stekker er enkele seconden uit halen. Start de eenheid daarna weer op. Hierdoor wordt het rooster gereset.

Afb. A

! LET OP

Steek u vingers niet in de blower en zuigzijde van de eenheid. De op hoge snelheid draaiende ventilator in de eenheid kan letsel veroorzaken.

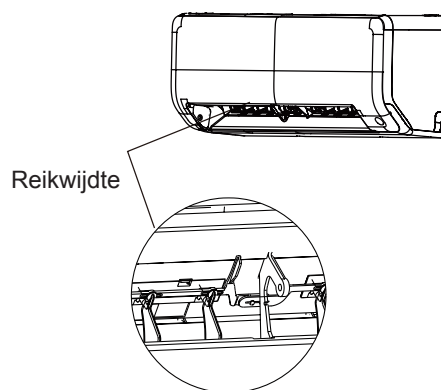

Afb. B

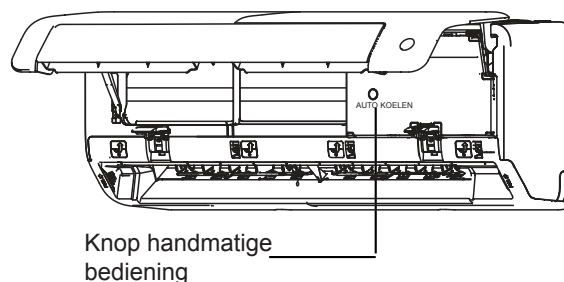

Afb. C

Verzorging en onderhoud

Uw binnen-unit reinigen



VOOR HET REINIGEN OF ONDERHOUD

SCHAKEL UW AIRCONDITIONERSYSTEEM ALTIJD UIT EN ONTKOPPEL DE STROOMVOORZIENING VOOR HET REINIGEN OF ONDERHOUD.



VOORZICHTIGHEID

Gebruik alleen een zachte, droge doek om het apparaat schoon te vegen. Als het apparaat bijzonder vuil is, kunt u een in warm water gedrenkte doek gebruiken om het schoon te vegen.

- Gebruik **geen** chemicaliën of chemisch behandelde doeken om het apparaat te reinigen
- Gebruik **geen** benzeen, verfverdunder, polijstpoeder of andere oplosmiddelen om het apparaat te reinigen. Ze kunnen het plastic oppervlak doen barsten of vervormen.
- Gebruik **geen** water heter dan 40 °C (104 °F) om het voorpaneel te reinigen. Hierdoor kan het paneel vervormen of verkleuren.

Uw luchtfilter reinigen

Een verstopt luchtfilter kan de koelingsefficiëntie van uw unit verminderen, kan ook de luchtstroom onregelmatig en te veel lawaai maken, dus reinig het luchtfilter zo vaak als nodig. Reinig het luchtfilter onmiddellijk nadat het abnormale geluid van de luchtstroom is gehoord.

1. Het luchtfilter bevindt zich bovenop de airconditioner.
2. Houd beide zijden van het bovenste filter op de plaats gemarkeerd met "PULL" en trek het vervolgens omhoog.
3. Als uw filter kleine luchtverfrissingsfilters heeft, maakt u deze los van het grotere filter. Reinig deze luchtverfrissingsfilters met een handstofzuiger.
4. Reinig het grote luchtfilter met warm zeepwater. Gebruik een mild schoonmaakmiddel.

5. Spoel het filter met zoet water en schud het overtollige water eraf.
6. Droog het op een koele, droge plaats en stel het niet bloot aan direct zonlicht.
7. Wanneer het droog is, bevestig het luchtverfrissingsfilter opnieuw op het grotere filter en installeer het vervolgens weer op de binnen-unit.

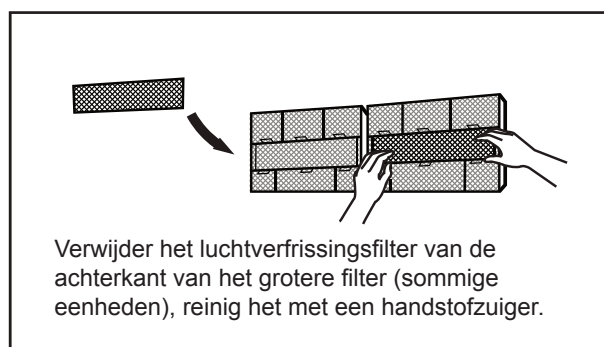
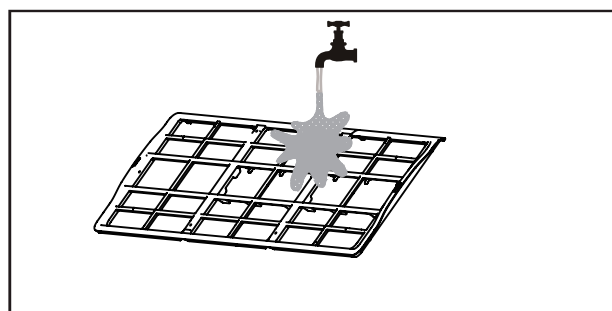
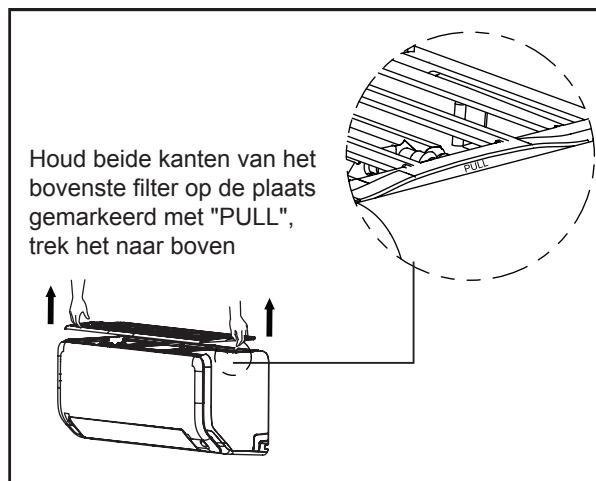



VOORZICHTIGHEID

- Schakel het apparaat uit en koppel de stroomvoeding los voordat u het filter vervangt of reinigt.
- Raak bij het verwijderen van het filter geen metalen delen in het apparaat aan. De scherpe metalen randen kunnen je snijden.
- Gebruik geen water om de binnenkant van de binnen-unit te reinigen. Dit kan isolatie vernietigen en elektrische schokken veroorzaken.
- Stel het filter niet bloot aan direct zonlicht tijdens het drogen. Dit kan het filter doen krimpen.

Luchtfilterherinneringen (optioneel)

Reminder voor luchtfilterreiniging

Na 240 uur gebruik knippert het display op de binnen-unit "CL". Dit is een reminder om uw filter schoon te maken. Na 15 seconden keert het apparaat terug naar de vorige weergave.

Om de herinnering te resetten, drukt u 4 keer op de **LED**-knop op uw afstandsbediening of drukt u 3 keer op de **MANUAL CONTROL**-knop. Als u de herinnering niet reset, knippert de "CL" -indicator opnieuw wanneer u het apparaat opnieuw start.

Herinnering voor vervanging van luchtfilter

Na 2.880 gebruiksuren knippert het displayvenster op de binnen-unit "nF". Dit is een herinnering om uw filter te vervangen. Na 15 seconden keert het apparaat terug naar de vorige weergave.

Om de herinnering te resetten, drukt u 4 keer op de **LED**-knop op uw afstandsbediening of drukt u 3 keer op de **MANUAL CONTROL**-knop. Als u de herinnering niet reset, knippert de "nF" -indicator opnieuw wanneer u het apparaat opnieuw start.



VOORZICHTIGHEID

- Onderhoud en reiniging van de buitenunit moet worden uitgevoerd door een erkende dealer of een erkende serviceaanbieder.
- Reparaties aan de unit moeten worden uitgevoerd door een erkende dealer of een erkende serviceaanbieder.

Onderhoud -

Ingeval u van plan bent uw airconditioner voor langere periodes niet te gebruiken, doe het volgende:

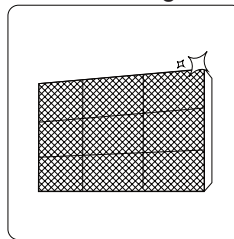

Reinig alle filters

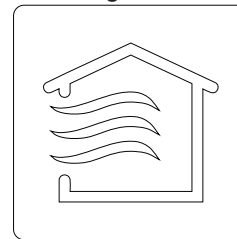

Schakel de FAN-functie in totdat het apparaat volledig is opgedroogd

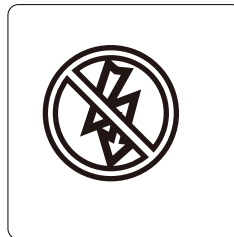

Schakel het apparaat uit en koppel de stroom los

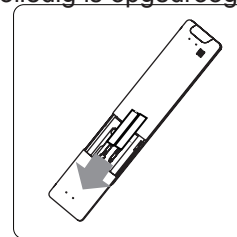

Verwijder de batterijen uit de afstandsbediening

Onderhoud- Inspectie vóór het seizoen

Na lange periodes van niet-gebruik, of vóór periodes van frequent gebruik, doet u het volgende:

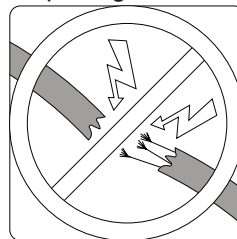

Controleer op beschadigde draden

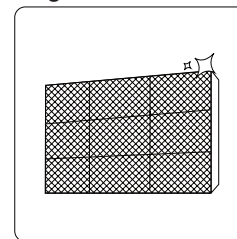

Reinig alle filters



Controleer voor lekkages

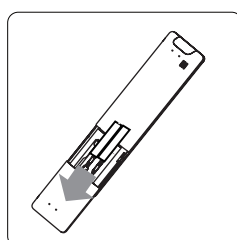

Vervang de batterijen

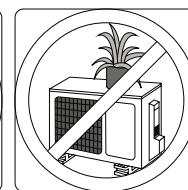
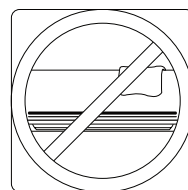

Zorg ervoor dat niets alle luchtinlaten en -uitlaten blokkeert

Probleem oplossen



VEILIGHEIDSMATREGELEN

Als een van de volgende omstandigheden zich voordoet, schakelt u uw apparaat onmiddellijk uit!

- Het netsnoer is beschadigd of abnormaal warm
- Je ruikt een brandende geur
- Het apparaat maakt luide of abnormale geluiden
- Een stroomzekering slaat door of de stroomonderbreker schakelt vaak uit
- Water of andere voorwerpen vallen in of uit het apparaat

PROBEER DIT NIET ZELF TE VAST TE STELLEN! NEEM ONMIDDELIJK CONTACT OP MET EEN ERKENDE DIENSTVERLENER!

Veelvoorkomende problemen

De volgende problemen zijn geen storingen en zullen in de meeste gevallen niet reparatie behoeftig zijn

Gebruikelijke problemen	Mogelijke oorzaken
Het apparaat gaat niet aan wanneer u op de ON/OFF-knop drukt	Het apparaat heeft een beveiligingsfunctie van 3 minuten die voorkomt dat het apparaat overbelast raakt. Het apparaat kan niet binnen drie minuten na uitschakeling opnieuw worden gestart.
Het apparaat schakelt over van COOL/HEAT-modus naar FAN-modus	Het apparaat kan de instelling wijzigen om te voorkomen dat er zich ijs op het apparaat vormt. Zodra de temperatuur stijgt, begint het apparaat weer in de eerder geselecteerde modus te werken.
	De ingestelde temperatuur is bereikt, waarna de unit de compressor uitschakelt. Het apparaat blijft werken wanneer de temperatuur weer fluctueert.
De binnen-unit geeft witte mist af	In vochtige gebieden kan een groot temperatuurverschil tussen de lucht in de kamer en de geconditioneerde lucht witte mist veroorzaken.
Zowel de binnen- als buitenunits stoten witte mist uit	Wanneer het apparaat na het ontdooien opnieuw opstart in de VERWARMING-modus, kan er witte mist worden uitgestoten als gevolg van vocht dat wordt gegenereerd door het ontdooiproces.
De binnen-unit maakt geluiden	Er kan een ruisend luchtgeluid optreden, wanneer de ventilatiekoepel zijn positie opnieuw instelt.
	Een piepend geluid kan optreden na het draaien van de unit in de HEAT-modus als gevolg van uitzetting en krimp van de plastic onderdelen van de unit.
Zowel de binnen-unit als de buitenunit maken geluid	Laag sissend geluid tijdens gebruik: Dit is normaal en wordt veroorzaakt door koelgas, dat door zowel binnen- als buitenunits stroomt.
	Laag sissend geluid wanneer het systeem start, net gestopt is met ontdooien of ontdooit: Dit geluid is normaal en wordt veroorzaakt doordat het koelgas stopt of van richting verandert.
	Piepend geluid: Normale uitzetting en samentrekking van plastic en metalen onderdelen veroorzaakt door temperatuurveranderingen tijdens bedrijf kunnen piepende geluiden veroorzaken.

Gebruikelijke problemen	Mogelijke oorzaken
De buitenunit maakt geluiden	Het apparaat maakt verschillende geluiden op basis van de huidige bedrijfsmodus.
Stof wordt uitgestoten door de binnen- of buitenunit	Het apparaat kan stof verzamelen gedurende langere perioden van niet-gebruik, dat wordt uitgestoten als het apparaat wordt ingeschakeld. Dit kan worden beperkt door het apparaat gedurende lange perioden van inactiviteit te bedekken.
Het apparaat geeft een slechte geur af	Het apparaat kan geuren uit de omgeving absorberen (zoals meubels, koken, sigaretten, enz.) Die tijdens gebruik worden uitgestoten.
	De filters van het apparaat zijn beschimmeld en moeten worden schoongemaakt.
De ventilator van de buitenunit werkt niet	Tijdens gebruik wordt de ventilatorsnelheid geregeld om de werking van het product te optimaliseren.
De bediening is onregelmatig, onvoorspelbaar of de eenheid reageert niet	Interferentie van torens van mobiele telefoons en boosters op afstand kan ervoor zorgen dat het apparaat niet goed werkt. Probeer in dit geval het volgende: <ul style="list-style-type: none"> • Koppel de stroom los en sluit deze opnieuw aan. • Druk op de AAN/UIT-knop op de afstandsbediening om de werking opnieuw te starten.
NOTITIE: Neem contact op met een lokale dealer of het dichtstbijzijnde klantenservicecentrum als het probleem zich blijft voordoen. Geef ze een gedetailleerde beschrijving van de storing van het apparaat en uw modelnummer.	

Probleem oplossen

Controleer bij problemen eerst de volgende punten voordat u contact opneemt met een reparatiebedrijf.

Probleem	Mogelijke oorzaken	Oplossing
Slechte koelprestaties	De temperatuurinstelling kan hoger zijn dan de omgevingstemperatuur	Verlaag de temperatuurinstelling
	De warmtewisselaar op de binnen- of buitenunit is vuil	Reinig de betreffende warmtewisselaar
	Het luchtfilter is vuil	Verwijder het filter en maak het schoon volgens de instructies
	De luchtinlaat of -uitlaat van beide units is geblokkeerd	Schakel het apparaat uit, verwijder de obstructie en zet het weer aan
	Deuren en ramen zijn open	Zorg ervoor dat alle deuren en ramen gesloten zijn terwijl u het apparaat gebruikt
	Overmatig warmte wordt gegenereerd door zonlicht	Sluit ramen en gordijnen tijdens periodes van hoge hitte of fel zonlicht
	Te veel warmtebronnen in de kamer (mensen, computers, elektronica, enz.)	Verminder de hoeveelheid warmtebronnen
	Laag koelmiddel door lekkage of langdurig gebruik	Controleer op lekkages, sluit opnieuw indien nodig en vul koelmiddel bij
	SILENCE-functie is geactiveerd (optionele functie)	SILENCE-functie kan de productprestaties verlagen door de werkfrequentie te verlagen. Schakel de SILENCE-functie uit.

Probleem	Mogelijke oorzaken	Oplossing
Het apparaat werkt niet	Stroomstoring	Wacht tot de stroom is hersteld
	De stroom is uitgeschakeld	Schakel de stroom in
	De lont is doorgebrand	Vervang de zekering
	De batterijen van de afstandsbediening zijn leeg	Vervang de batterijen
	De 3 minuten bescherming van het apparaat is geactiveerd	Wacht drie minuten na het opnieuw opstarten van het apparaat
	Timer is geactiveerd	Schakel timer uit
Het apparaat start en stopt regelmatig	Er zit teveel of te weinig koelmiddel in het systeem	Controleer op lekkages en vul het systeem met koudemiddel.
	Niet-samendrukbaar gas of vocht is in het systeem gekomen.	Evacueer en vul het systeem met koudemiddel
	De compressor is kapot	Vervang de compressor
	De spanning is te hoog of te laag	Installeer een manostaat om de spanning te regelen
Slechte verwarmingsprestaties	De buitentemperatuur is extreem laag	Gebruik een hulpverwarming
	Koude lucht komt binnen via deuren en ramen	Zorg ervoor dat alle deuren en ramen gesloten zijn tijdens gebruik
	Laag koelmiddel door lek of langdurig gebruik	Controleer op lekkages, sluit opnieuw indien nodig en vul koelmiddel bij
Indicatielampjes blijven knipperen	<p>Het apparaat kan stoppen met werken of veilig blijven werken. Als de indicatielampjes blijven knipperen of foutcodes verschijnen, wacht dan ongeveer 10 minuten. Het probleem kan zichzelf oplossen.</p> <p>Als dit niet het geval is, koppelt u de stroomvoeding los en sluit u deze opnieuw aan. Schakel het apparaat in.</p> <p>Als het probleem blijft bestaan, koppelt u de stroom los en neemt u contact op met het dichtstbijzijnde klantenservicecentrum.</p>	
Foutcode verschijnt en begint met de letters als volgt in het venster van de binnen-unit: <ul style="list-style-type: none"> • E (x), P (x), F (x) • EH (xx), EL (xx), EC (xx) • PH (xx), PL (xx), PC (xx) 		

NOTITIE: Als uw probleem blijft aanhouden nadat u de bovenstaande controles en diagnoses hebt uitgevoerd, schakel uw apparaat onmiddellijk uit en neem contact op met een geautoriseerd servicecentrum.