



Turn to the experts

WALL MOUNTED AIR CONDITIONER **OWNER'S MANUAL**



Turn to the experts

Carrier is committed for continuous improvement of Carrier products according to national and international standards to ensure the highest quality and reliability standards, and to meet market regulations and requirements.

All specifications subject to change without prior notice according to Carrier policy of continuous development.

BEIJER REF AB

Stortorget 8

Malmö

Sweden



IMPORTANT NOTE:

Read this manual carefully before installing or operating your new air conditioning unit.

Make sure to save this manual for future reference.

Please check the applicable models, F-GAS and manufacturer information from the "Owner's Manual - Product Fiche" in the packaging of the outdoor unit.

(European Union products only)

LEZEN VÓÓR GEBRUIK

Dit product voldoet aan de richtlijn voor laagspanning (2014/35/EG) en de richtlijn voor elektromagnetische compatibiliteit (2014/30/EG) van de Europese Unie.

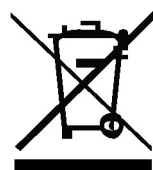

Correcte afvoer van dit product (afgedankte elektrische en elektronische apparatuur)

(Wanneer deze airconditioner wordt gebruikt in Europa, moeten de volgende richtlijnen worden gevolgd)

- Wanneer dit symbool wordt weergegeven op het product of in de literatuur, geeft dit aan dat dit elektrische en elektronische afval (aangeduid als WEEE in Richtlijn 2012/19/EG) niet mag worden gemengd met algemeen huishoudelijk afval. Het is verboden dit apparaat mee te geven met het algemeen huishoudelijk afval. Voor de verwijdering zijn er verschillende mogelijkheden:

1. De gemeente heeft vaste inzamelpunten, waar elektronisch afval gratis kan worden afgegeven.
 2. Bij de aankoop van een nieuw product, neemt de detailhandelaar het oude product kosteloos mee.
 3. De fabrikant neemt het oude apparaat kosteloos mee voor verwijdering.
 4. Omdat oude producten waardevolle onderdelen bevatten, kunnen deze worden verkocht aan een schroothandel.
- Het dumpen van afval in het bos en de natuur vormt een bedreiging voor de gezondheid, omdat gevaarlijke stoffen in het grondwater kunnen lekken en in de voedselketen terecht kunnen komen.



- Lees deze handleiding voordat u het product gebruikt!
- Dit apparaat mag worden gebruikt door kinderen vanaf 8 jaar en door personen met verminderde fysieke, zintuiglijke of geestelijke capaciteiten of gebrek aan ervaring en kennis als ze op een veilige manier begeleiding of instructies krijgen over het gebruik van het apparaat en begrijpen welke risico's hieraan verbonden zijn.
- Kinderen mogen niet met het apparaat spelen. Reiniging en onderhoud door de gebruiker mag niet zonder toezicht worden uitgevoerd door kinderen.
- Bewegende delen van het apparaat moeten worden geïnstalleerd/geplaatst op een niveau van minimaal 2,3 m van de vloer.
- ELEKTROTECHNISCHE werkzaamheden mogen uitsluitend worden uitgevoerd door geautoriseerde medewerkers en in overeenstemming met de nationale regels op het gebied van bedrading. Als het stroomsnoer is beschadigd, moet het worden vervangen door de fabrikant, diens servicemedewerker of een vergelijkbaar gekwalificeerde persoon om mogelijk gevaarlijke situaties te voorkomen.
- Onderhoud moet alleen worden uitgevoerd volgens de aanbevelingen van de fabrikant van de apparatuur. Onderhoud en reparatie waarvoor de hulp van ander gekwalificeerd personeel nodig is, moeten worden uitgevoerd onder toezicht van een persoon die bevoegd is om te werken met brandbare koelmiddelen.

INHOUD

1. LEZEN VÓÓR GEBRUIK

| | |
|-----------------------------------|---|
| 1.1 Veiligheidsmaatregelen | 3 |
| 1.2 Namen van de onderdelen | 6 |

2. BEDIENING

| | |
|----------------------------------|----|
| 2.1 Gebruiksomstandigheden | 7 |
| 2.2 Handmatige bediening..... | 7 |
| 2.3 Hoe het werkt | 8 |
| 2.4 Richtingsbesturing | 9 |
| 2.5 Speciale functies | 10 |

3. VERZORGING

| | |
|-------------------------------|----|
| Verzorging en onderhoud | 11 |
|-------------------------------|----|

4. PROBLEMEN OPLOSSEN

| | |
|---|----|
| Aanwijzingen, tips en waarschuwingen..... | 13 |
|---|----|

| Indoor Unit | Outdoor Unit | Rated Voltage & Hz |
|-------------|--------------|------------------------|
| / | / | |
| 42QHB09E8S* | 38QHB09E8S* | 220-240V~ , 50/60Hz |
| 42QHB12E8S* | 38QHB12E8S* | |
| 42QHB09D8S* | 38QHB09D8S* | |
| 42QHB12D8S* | 38QHB12D8S* | |
| 42QHB18D8S* | 38QHB18D8S* | |
| 42QHB24D8S* | 38QHB24D8S* | |



Let op: Brandgevaar alleen voor koelmiddel R32 / R290

! WAARSCHUWING!

- Deze airconditioner is niet bedoeld voor gebruik door personen (met inbegrip van kinderen) met verminderde lichamelijke, zintuiglijke of geestelijke vermogens of gebrek aan ervaring en kennis, tenzij ze onder toezicht van een bevoegde persoon zijn begeleid of opgeleid met betrekking tot het (veilig) gebruik van de airconditioner.
- Kinderen moeten onder toezicht staan om er zeker van te zijn dat ze niet met de airconditioner spelen.
- Onderhoud moet alleen worden uitgevoerd volgens de aanbevelingen van de fabrikant van de apparatuur. Onderhoud en reparatie waarvoor de hulp van ander gekwalificeerd personeel nodig is, moeten worden uitgevoerd onder toezicht van een persoon die bevoegd is om te werken met brandbare koelmiddelen.

LEZEN VÓÓR GEBRUIK

1.1 Veiligheidsmaatregelen

- Volg deze instructies nauwgezet op om:
 - onjuist gebruik te voorkomen;
 - persoonlijk letsel of gevolgschade te voorkomen;
 - de levensduur van het product te optimaliseren;
- De mate van ernst wordt als volgt geclassificeerd.

WAARSCHUWING
Dit symbool geeft de mogelijkheid aan van persoonlijk of dodelijk letsel.

LET OP
Dit symbool geeft de mogelijkheid aan van schade aan bezittingen of ernstige gevolgen.

- Symbolen die in eenheden en handleiding worden gebruikt:

| | | | |
|---------------------------------------|--|---------------------|--|
| <p>FOUT</p> <p>GOED</p> | | WAARSCHUWING | Dit apparaat gebruikt een brandbaar koelmiddel. Er bestaat gevaar voor brand wanneer gelekt koelmiddel wordt blootgesteld aan een externe ontstekingsbron. |
| | | LET OP | De gebruiksaanwijzing moet zorgvuldig worden gelezen. |
| | | LET OP | Onderhoudspersoneel moet de installatiehandleiding raadplegen tijdens de omgang met deze apparatuur. |
| | | LET OP | Informatie is beschikbaar via de gebruiks- en installatiehandleiding. |

WAARSCHUWING

! De installatie van dit product mag alleen worden uitgevoerd door gekwalificeerde en ervaren personen.

! De stekker moet stevig in het stopcontact zitten, indien van toepassing.

⊘ Zet de unit niet aan of uit door de stekker in het stopcontact te steken of eruit te trekken.

⊘ Gebruik geen verlengsnoer en deel hetzelfde stopcontact niet met andere apparaten.

⊘ Gebruik geen ontvlambaar gas of brandbare stoffen zoals benzine, benzeen en thinner in de geconditioneerde ruimte.

⊘ Gebruik geen verwarming in de geconditioneerde ruimte.

⊘ Verbied kinderen om te spelen met de bedieningsknoppen, bewegende delen en/of aansluitingen voor koeling en stroom van de airconditioner.

⊘ Langdurige blootstelling aan koude luchtstromen kan leiden tot spierpijn en droge ogen.

⊘ Bediening met natte handen kan leiden tot een elektrische schok.

! Schakel de unit uit als u een ongewone geur, vreemd geluid of trillingen bemerkt. Neem contact op met een geautoriseerde dealer.

⊘ Probeer het apparaat niet zelf te repareren, te verplaatsen of aan te passen.

! Roep hiervoor professionele hulp in - neem contact op met een geautoriseerde dealer.

LEZEN VÓÓR GEBRUIK

! LET OP

! Haal de stekker uit het stopcontact wanneer u de unit langere tijd niet gebruikt.

! Het apparaat is **UITSLUITEND** bedoeld voor persoonlijk comfort.

⊘ Ga niet op de unit staan en plaats er geen voorwerpen op.

⊘ Zorg ervoor dat de luchtinlaat en -uitlaat niet worden geblokkeerd. Dit zal resulteren in slechte prestaties, hogere gebruikskosten en een kortere levensduur van het product.

! Haal de stekker uit het stopcontact **VOORDAT** u begint met reiniging of onderhoud.

! Controleer regelmatig de luchtfilters en reinig ze indien nodig.

! Gebruik bij het reinigen zo min mogelijk water om een elektrische schok te voorkomen.

! Gebruik nooit krachtige schoonmaakmiddelen, oplosmiddelen of schuurmiddelen op het apparaat.

1.2 Namen van de onderdelen

■ Binnen

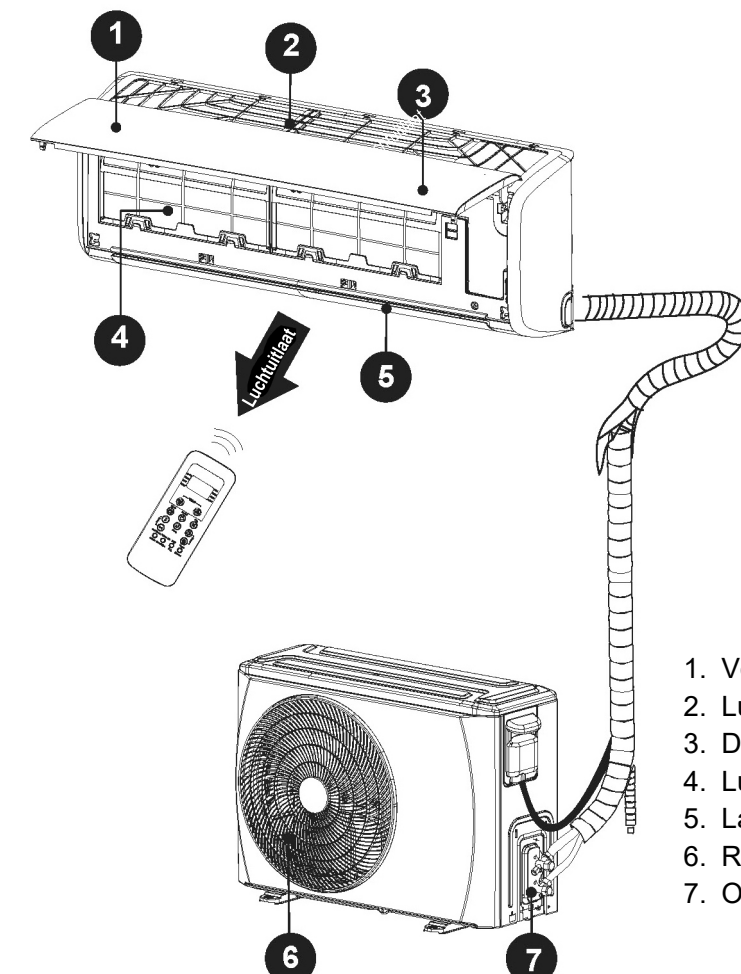

- 1. Voorpaneel
- 2. Luchtinlaat
- 3. Display
- 4. Luchtfilter
- 5. Lamellen
- 6. Rooster
- 7. Onderhoudsklep

■ Buiten

De symbolen op de display hebben de volgende betekenis:

- **25** Toont de ingestelde temperatuur bij normale werking.
- **25** Toont de kamertemperatuur in FAN-modus.
- **00** Wordt drie seconden lang weergegeven als de TIMER-functie wordt ingeschakeld of wanneer de functie Luchtzuivering*, Swing, Turbo en Silence* wordt geactiveerd.
- **0F** Wordt drie seconden lang weergegeven als de TIMER-functie wordt uitgeschakeld of wanneer de functie Luchtzuivering*, Swing, Turbo en Silence* wordt gedeactiveerd.
- **dF** Ontdooien*
- **cF** Voorkomen van koude luchtstroom*
- **Sc** Self clean*
- **FP** Bescherming tegen bevriezing*
- **ECO** Wanneer de ECO-functie* wordt geactiveerd, geeft de display achtereenvolgens **E -- C -- 0 --** ingestelde temperatuur **--E...** weer met een interval van een seconde.
- **WiFi** WiFi-functie (uitsluitend voor het model met WiFi-module)*

[*] Afhankelijk van het model

■ Symbolen op de display



Opmerking: raadpleeg de handleiding van de afstandsbediening voor informatie over het gebruik van de infrarood afstandsbediening.

BEDIENING

2.1 Gebruikstemperatuur

| | | Binnen | Buiten |
|-----------|------------|----------|-----------|
| Koelen | Bovengrens | 32 °C DB | 46 °C DB |
| | Ondergrens | 18 °C DB | -15 °C DB |
| Verwarmen | Bovengrens | 27 °C DB | 24 °C DB |
| | Ondergrens | 0 °C DB | -15 °C DB |

Opmerking: DB - Dry Bulb

1. Binnen deze temperatuurgrenzen worden optimale prestaties geleverd.

2. Wanneer de unit langere tijd boven of onder deze grenzen werkt, kan de systeemdiagnose een storing detecteren en werkt de unit niet meer correct.

3. Relatieve vochtigheid in de ruimte - minder dan 80%. Als de airconditioner buiten dit bereik werkt, kan het oppervlak van de airconditioner condensatie aantrekken. Stel de lamellen voor de luchtstroom op de maximale hoek en zet de ventilator op HIGH.

4. VOOR BUITENAPPARATEN MET EEN EXTRA VERWARMER: Zodra de buitentemperatuur onder het vriespunt (0 °C) komt, raden wij u aan de airconditioner niet los te koppelen van de stroomtoevoer om te allen tijde een goede werking te kunnen waarborgen.

2.2 Handmatige bediening

Handmatige bediening is beschikbaar om de unit te bedienen wanneer de afstandsbediening niet beschikbaar is.

TOEGANG

Open het voorpaneel door voorzichtig beide uiteinden tegelijk op te tillen. Zodra het paneel voldoende is opgetild, hoort u een klik en blijft het vanzelf openstaan.

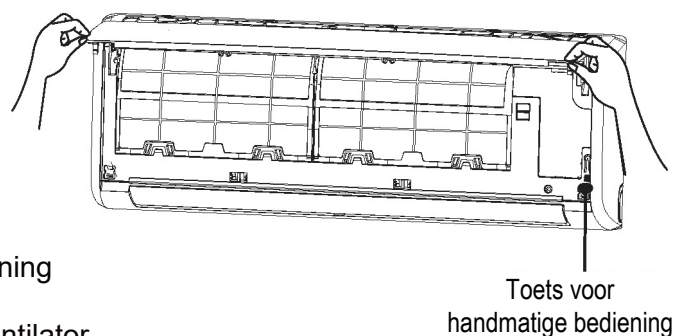

BEDIENING

Druk herhaaldelijk op de toets voor handmatige bediening om de modus te wijzigen. Dit gebeurt als volgt;

- Eén keer = AUTO-modus [verwarmen, koelen of ventilator en automatische ventilatorsnelheid].
- Twee keer = COOLING-modus [schakelt na 30 minuten over naar AUTO-modus (voornamelijk gebruikt om te testen)].
- Drie keer = OFF (UIT).

VOLTOOIEN

Sluit het paneel door het stevig aan beide uiteinden naar beneden te trekken totdat het terug is in de oorspronkelijke positie.

HERSTELLEN

Met behulp van de afstandsbediening gaat de unit weer terug naar normale werking.

2.3 Hoe het werkt!

Basismodi voor bediening: AUTO / COOL / DRY / HEAT* / FAN

[*] Afhankelijk van het model

AUTO-modus

- In deze stand wijzigt het systeem automatisch de modus en snelheid van de ventilator om de ingestelde temperatuur te bereiken.
- [In het voorjaar en najaar zal een nauwkeuriger temperatuurregeling mogelijk wijzigingen van de COOL/HEAT-modus vereisen.]

DRY-modus

In deze modus wordt prioriteit gegeven aan het ontvochtigen van de lucht. Om dit te realiseren en om de temperatuur in de ruimte te regelen, wordt een lage ventilatorsnelheid en langzame compressor-cyclus gebruikt.

SLEEP-modus

Bij deze instelling gaat de ingestelde temperatuur tijdens de eerste 2 uur met 1 °C per uur omhoog (verwarming) of omlaag (koeling). Daarna houdt het apparaat 5 uur lang deze nieuwe temperatuur aan en schakelt daarna uit. Deze instelling bespaart energie en verbetert het nachtelijk comfort dankzij de aanpassing aan het metabolisme van het lichaam.

ECO-modus*

ECO-modus kan in de COOLING-modus worden geactiveerd om energie te besparen. Als deze stand wordt geactiveerd, regelt de unit automatisch de snelheid van de ventilator en de rotatie van de compressor. Het biedt u hetzelfde comfort met een minimaal stroomverbruik tijdens een werkingsduur van 8 uur.

Wanneer ECO geactiveerd is, kan de temperatuur worden ingesteld van 24 ~ 30 °C.

Tips voor kostenbesparend gebruik

- Stel de temperatuur zo in dat een redelijk mate van comfort wordt bereikt.
- Extreem lage of hoge temperaturen verspillen energie.
- Verbeter de prestaties door ramen en deuren gesloten te houden.
- Beperk het energieverbruik door gebruik te maken van de TIMER-functie.

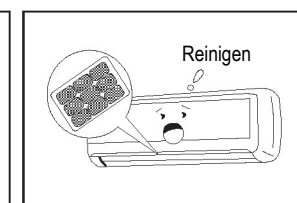
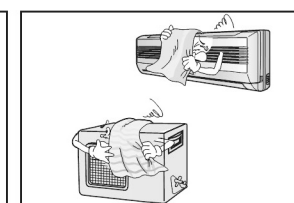
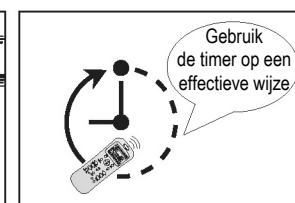
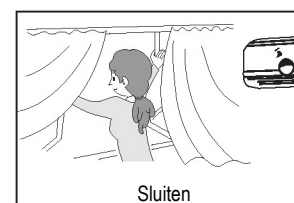
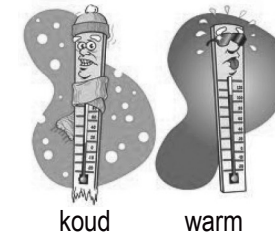

- Zorg ervoor dat de luchtinlaat en -uitlaat niet worden geblokkeerd. Dit zal resulteren in slechte prestaties, hogere gebruikskosten en een kortere levensduur van het product.
- Controleer de luchtfilters regelmatig en reinig ze indien nodig.

BEDIENING

2.4 Richtingsbesturing

De verticale luchtstroom aanpassen

- Druk op "AIR DIRECTION" op de afstandsbediening om de richting van de verticale luchtstroom aan te passen. Elke keer dat er op de toets wordt gedrukt, verandert de positie van de lamellen een klein beetje.
- Druk op "SWING" om de lamellen voortdurend te laten bewegen.

Opmerking: zie de handleiding van de AFSTANDBEDIENING voor details.

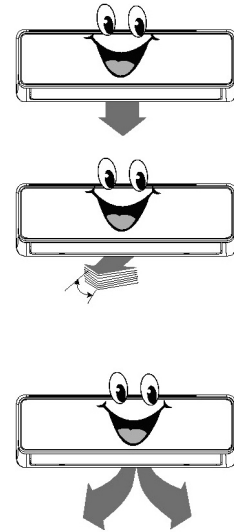

! WAARSCHUWING!

Voer deze aanpassing niet uit wanneer het apparaat in werking is. Het per ongeluk aanraken van de ventilator kan ernstig letsel veroorzaken.

Horizontale luchtstroom aanpassen

Stap 1

ISOLEER de unit aan de AAN-/UIT-schakelaar (of koppel het apparaat los).

Stap 2

Trek de horizontale lamellen met beide handen naar beneden.

Stap 3

Kijk waar de aangegeven hendel zich bevindt.

[Op bovenste deel van de luchtuitlaat en verbonden met de verzonken verticale lamellen].

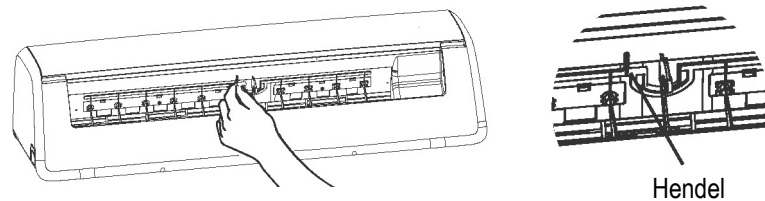

Stap 4

Beweeg de hendel aan de linker- of rechterkant om de lucht in de gewenste richting te leiden.

Stap 5

ZET de unit AAN met de AAN-/UIT-schakelaar! (of stop de stekker weer in het stopcontact)

Opgelet: door het isoleren van de stroomtoevoer worden de horizontale lamellen gesynchroniseerd.

Positie van de lamellen



Maximaal naar beneden

In de COOLING- of DRY-modus, kan bij een hoge luchtvochtigheid condens worden gevormd dat van de unit druppelt.

Smalle opening

Een beperkte luchtstroom vermindert de prestaties en kan condens veroorzaken.

Gesloten

Gebruik de unit niet als de lamellen niet open gaan - dit kan leiden tot schade.

Beweging van de lamellen

Na een snelle herstart kunnen de lamellen ongeveer 10 sec. statisch blijven.

Funcities (afhankelijk van het model)

■ Automatische swing van de horizontale luchtstroom*

- Druk twee seconden op "SWING" om de swing-beweging van de verticale lamellen te starten.
- Opmerking: zie de handleiding van de AFSTANDBEDIENING voor details.

■ Geheugen lamellen*

De hoek van de horizontale lamellen wordt opgeslagen in het geheugen. De lamellen keren altijd terug naar de laatst door de gebruiker geselecteerde positie. Dit gebeurt niet in TURBO-modus, bij handmatige bediening of na een stroomonderbreking.

2.5 Speciale functies

■ Vertraging van de compressor

Bij het opstarten wordt de compressor beschermd door een vertraging van 3 ~ 5 minuten.

■ Automatisch ontdooien*

Op de buitenunit vindt in Heating-modus ijsvorming plaats. Om dit ijs te ontdooien, stopt de binnenventilator enkele minuten waarna het verwarmen wordt voortgezet.

■ Voorkomen van koude luchtstroom*

Om een onaangename koude luchtstroom te voorkomen in Heating-modus, wordt de binneneenheid voorverwarmd voordat de ventilator start. Deze vertraging mag slechts enkele minuten duren.

■ Automatische herstart*

Na een stroomstoring zal de unit automatisch weer starten. Alle eerdere gebruikersinstellingen worden hersteld.

■ Automatische detectie van lekkage*

Wanneer lekkage van koelmiddel wordt gedetecteerd, geeft de unit de code "EC" weer of gaan de LED-lampjes knipperen [afhankelijk van het model].

■ Voorkomen van schimmel*

Deze functie zorgt ervoor dat de binnenventilator 7 ~ 10 minuten op lage snelheid blijft draaien nadat deze door de gebruiker in Cooling-modus is uitgeschakeld. Het drogen van de waterdruppels op de binneneenheid voorkomt de groei van schimmel.

■ WIFI-besturing*

Met de WIFI-functie kunt u de unit met de afstandsbediening of met uw mobiele telefoon besturen. Sluit de WIFI-module en de communicatiemodule op het displaybord aan om deze functie te activeren.

■ Luchtzuivering* Ionisator*

Aan de lucht worden negatieve ionen toegevoegd om het effect van bossen en watervallen op de mens te simuleren.

Plasma*

Stofdeeltjes in de passerende lucht worden elektrisch geladen. Hierdoor wordt het makkelijker stof te verzamelen, ontstaat er minder geur en wordt het aantal bacteriën in de lucht verminderd.

■ Zelfreiniging*

Er groeien altijd bacteriën in de lucht in geval van vocht op de binnenwarmtewisselaar. Deze groei kan worden voorkomen door de unit regelmatig te drogen. De afstandsbediening regelt dit proces automatisch wanneer u op de toets "Self clean" drukt.

■ Turbo*

In de Turbo-modus werkt de unit extra hard om zo snel mogelijk de huidige temperatuur te bereiken.



Het onderbreken van dit proces kan ervoor zorgen dat het bedieningssysteem in de war raakt. Om dit op te lossen, moet u de stroomtoevoer kort verbreken.

[*] Afhankelijk van het model.

VERZORGING

Verzorging en onderhoud

VERBREEK DE VERBINDING met de stroombron VOORDAT u de unit gaat reinigen of onderhouden!

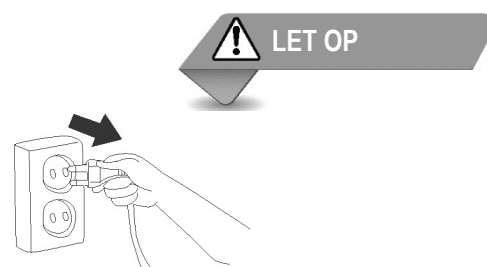

Reinigen van het filter

1 Open het voorpaneel door voorzichtig beide uiteinden tegelijk op te tillen. Als het paneel op een bepaalde hoek staat, hoort u een klik en blijft het vanzelf openstaan.

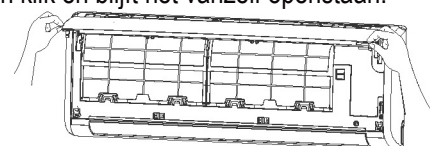

3 Maak de vergrendeling van het kleine speciale filter los.

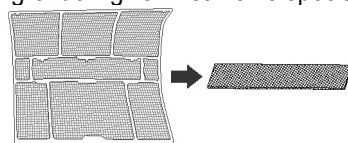

5 Reinig de kleine filters met een stofzuiger. [Vervang ze regelmatig]

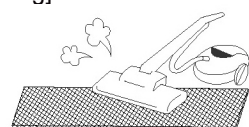

7 Plaats het geheel weer terug in de unit in de omgekeerde volgorde zoals beschreven in punt 2 hierboven.

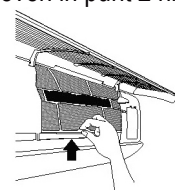

Algemene reiniging

Gebruik een zachte vochtige doek voor het reinigen van het rooster, de behuizing en de afstandsbediening.



- Geen chemische stoffen zoals schoonmaakmiddelen, oplosmiddelen, schuurmiddelen, enz.
- Geen warmte (boven 40 °C)

2 Houd het lipje op de filter vast, til het een beetje omhoog en trek het daarna iets naar u toe. Verwijder het filter nu door het voorzichtig naar beneden te trekken.

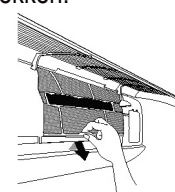

4 Reinig het grote luchtfilter met zeepsop. Spoel het af met water. Schud overtollig water eraf.

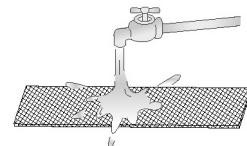

6 Plaats het kleine filter weer op het grote filter.

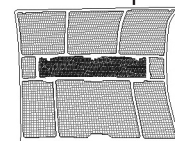

8 Sluit het voorpaneel.

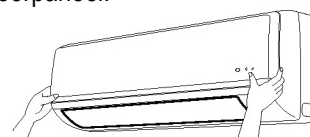

Vorbereiding voor opslag [langere perioden dat de unit niet wordt gebruikt]

- 1) Reinig de luchtfilters
- 2) Gebruik in een vochtige omgeving de 'Fan only'-modus alleen totdat de unit droog is.
- 3) Zet de airconditioner uit met de afstandsbediening en verwijder de batterijen.
- 4) Koppel de unit los van de stroomtoevoer.

Opnieuw in gebruik stellen na opslag

- 1) Sluit de voeding van de unit weer aan
- 2) Wacht 24 uur wanneer de omgevingstemperatuur laag is (voor het model met omvormer).
- 3) Plaats de batterijen weer in de afstandsbediening en zet de unit aan.

Preventief onderhoud

Controleer de unit regelmatig op:

1. Geblokkeerde luchtstroom door de binnen- en buitenunit.
2. Lekkage van water of olie.
3. Beschadigde of losgekoppelde draden



Metalen onderdelen kunnen scherpe randen hebben die letsel kunnen veroorzaken. Wees voorzichtig!

Het is van groot belang dat de binnen- en buitenunit regelmatig goed worden gereinigd.

- Voor het grondig reinigen, smeren en controleren van het functioneren van alle kritische componenten is gespecialiseerd ONDERHOUD vereist.
- Probeer dergelijke werkzaamheden niet zelf uit te voeren.
- Neem contact op met een gekwalificeerd onderhoudsbedrijf.

PROBLEMEN OPLOSSEN

Aanwijzingen, tips en waarschuwingen

Het volgende kan optreden tijdens normaal gebruik en hoeft geen storing aan te geven.

| Situatie | Uitleg |
|--|---|
| Koelen of verwarmen is uitgesteld. | De compressor wordt beschermd door een vertraging van 3 minuten. |
| Snelheidswijzigingen van de ventilator - uit, zeer traag en daarna normaal | Gebeurt automatisch in Heating-modus - voorkomt dat koude lucht op aanwezige mensen wordt geblazen. |
| De verwarmingsactiviteit stopt plotseling en het lampje van ontdooien knippert. | IJs op de buitenunit wordt verwijderd (5-10 min.). |
| Er komt nevel uit de binnenunit. | Kan gebeuren wanneer de temperatuur van de unit laag is en de lucht in de ruimte warm en vochtig is. |
| De airconditioner geeft een zacht geluid | "Fluitend": normaal - de gasdruk wordt geëgaliseerd wanneer de compressor stopt of begint. |
| | "Piepend": normale uitzetting en samentrekking van kunststof en metalen onderdelen. |
| | Geruis - normaal wanneer de lamellen van positie veranderen. |
| Er komt stof uit de unit. | Kan gebeuren wanneer de airconditioner voor het eerst wordt gebruikt of langere tijd niet is gebruikt. |
| Geeft een eigenaardige geur af. | Meestal veroorzaakt door chemische stoffen, sigarettenrook, koken enz. Als dat niet het geval is, neem dan contact op met een gekwalificeerd onderhoudsbedrijf. |
| Wijzigingen in de snelheid van de ventilator vinden alleen plaats bij het koelen of verwarmen. | De kamertemperatuur moet gelijk zijn aan de temperatuur geselecteerd met de afstandsbediening. Als dat niet het geval is, neem dan contact op met een gekwalificeerd onderhoudsbedrijf. |
| Unit verwarmt niet goed | Kan gebeuren wanneer de buitentemperatuur rond of onder de nul graden Celsius ligt. |
| | Als dat niet het geval is, neem dan contact op met een gekwalificeerd onderhoudsbedrijf. |
| Unit gaat automatisch aan | Normaal wanneer de stroomtoevoer is hersteld na een stroomstoring. |
| De unit werkt vreemd en onvoorspelbaar of reageert niet. | Straling van telefoon-zendmasten en externe tussenstations kan ervoor zorgen dat de unit niet goed werkt. |
| | Zet de stroomtoevoer uit en weer aan. |
| | Druk op de AAN-/UIT-toets op de afstandsbediening om de unit opnieuw op te starten. |
| | Als het probleem niet is opgelost, neem dan contact op met een gekwalificeerd onderhoudsbedrijf. |
| De multisysteem-airconditioner kan niet tegelijkertijd in verschillende bedrijfsmodi worden gebruikt. Het is bijvoorbeeld niet mogelijk dat de ene unit zich in de modus "COOL" bevindt terwijl voor een andere unit de modus "HEAT" is ingeschakeld. Wanneer er verschillende bedrijfsmodi zijn ingeschakeld, krijgt de modus "HEAT" voorrang. De binnenunit waarvoor de modus "COOL" of "FAN" is ingeschakeld, wordt gestopt en op het display verschijnt de melding "P5". | |

| PROBLEEM | ALTIJD EERST CONTROLEREN! |
|-------------------------------|---|
| Unit werkt niet. | • Is er een stroomstoring? |
| | • Is er een schakelaar uitgezet, een stroomonderbreker geactiveerd of een zekering doorgebrand? |
| | • Zijn de batterijen van de afstandsbediening niet leeg? |
| | • Zijn de klok en timer op de afstandsbediening correct ingesteld? |
| Niet koel/warm genoeg. | • Is de temperatuur en de modus correct ingesteld? |
| | • Zijn de luchtfilters schoon? |
| | • Zijn de ramen en deuren gesloten? |
| | • Wordt de luchtstroom van de binnen- en buitenunit niet belemmerd? |
| | • Staat de ventilator op hoog en staan de lamellen zo dat een optimale luchtstroom mogelijk is? |

REAGEERT DE UNIT NIET ZOALS VEREIST?

- Noteer het modelnummer van het product,
- Neem contact op met een gekwalificeerd onderhoudsbedrijf,
- Geef precies aan wat het probleem is!



VOORZICHTIG

In de volgende gevallen, moet u de unit ONMIDDELLIJK uitschakelen!

- Stroomsnoer is beschadigd of abnormaal warm.
- U ruikt een brandlucht.
- U hoort harde of abnormale geluiden.
- Er brandt regelmatig een zekering door of de stroomonderbreker wordt regelmatig geactiveerd.
- Er is water of een voorwerp in of uit de unit gevallen.
- Waarschuwingssignalen knipperen voortdurend.
- Er wordt een zelfdiagnostische code weergegeven zoals E0, E1, E2 ... of P0, P1, P2... enz.

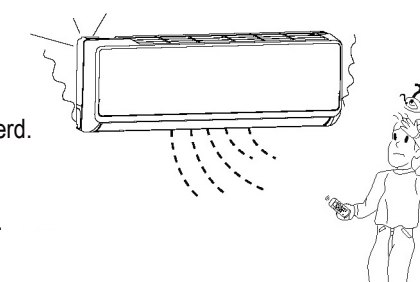

**PROBEER DEZE PROBLEMEN NIET ZELF TE CORRIGEREN!
NEEM CONTACT OP MET EEN GESPECIALISEERD ONDERHOUDSBEDRIJF!**